



Owner's Manual

DefendAir[®] HEPA 500

Air Scrubber

115v Model

Quick Reference Table of Contents

**How the DefendAir HEPA 500 works
(pg. 2)**

**Getting to Know Your New
DefendAir HEPA 500 (pg. 2)**

- Location of key features

Operating Instructions (pg. 3)

- Set-up
- The control panel
- Filters

**Applications for the DefendAir HEPA
500 (pg. 4)**

- Primary uses
- Specialized features

Maintenance (pg. 5)

Specifications (pg. 6)

DRI-EAZ PRODUCTS, INC.

15180 Josh Wilson Road, Burlington, WA USA 98233

Phone: 800-932-3030 or (360) 757-7776

Fax: (360) 757-7950

www.dri-eaz.com

Owner's Manual

DefendAir® HEPA 500 Air Scrubber

115-volt model

READ AND SAVE THESE INSTRUCTIONS

Use and Operation

WARNING



FIRE AND ELECTRIC SHOCK HAZARD

Unit must be electrically grounded.

- Insert 3-prong plug on power cord directly into matching grounded receptacle.

- Do not use with an adapter

Keep wiring and motor dry.

- Do not operate in standing water
- If electrical components become wet, allow them to dry completely before using.

Read and understand manual before use.

INTRODUCTION

The DefendAir® HEPA 500 is a portable filtration system that draws air in from the surrounding environment and passes it through an advanced filtration system. The unit removes airborne particles like dust, mold spores, pollen, pet dander and miscellaneous debris.

HOW THE DEFENDAIR® HEPA 500 WORKS

The HEPA 500 uses an efficient mix of airflow and filtration to create "cleaner" air. The unit's maximum 500 CFM motor draws air into two types of filters—a pre-filter and a HEPA filter. The first stage of filtration captures larger particles, and the second stage of filtration captures much smaller particles down to 0.3 microns.

What makes the Dri-Eaz DefendAir HEPA 500 unique is its Clean Air Delivery Rate (CADR) capability. CADR is an Association of Home Appliance Manufacturers' (AHAM) rating that tells you how efficiently the machine and filter work together to remove particles from the air at the airflow rate you're using.

You can use the DefendAir HEPA 500 for mold remediation and/or water damage restoration. **The unit is not intended for asbestos remediation.**

GETTING TO KNOW YOUR NEW DEFENDAIR HEPA 500

Location of key features

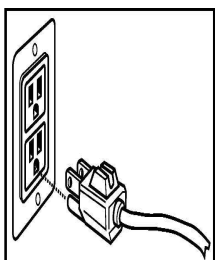

Use a 115V, 3-prong grounded connection

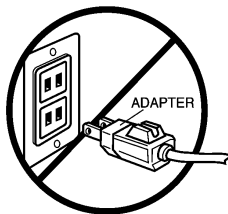

Do not use with an adapter

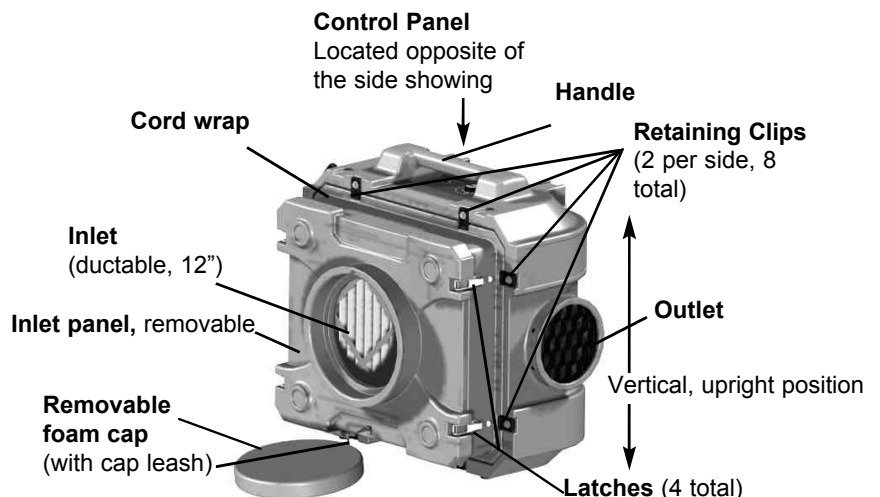

FIGURE 1
HEPA 500

READ AND SAVE THESE INSTRUCTIONS

WARNING

CONTAMINATION HAZARD

Wear NIOSH-approved protective gear when changing filters.

Change filters after every remediation job.

Change HEPA filter when the filter indicator light comes on.

Dispose of used filters according to your local regulations.

Read and understand manual before use.

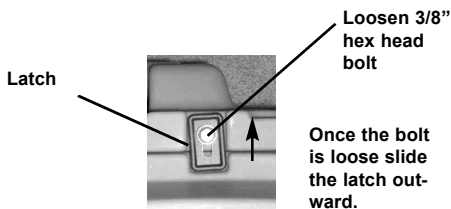

FIGURE 2
Loosening the latches

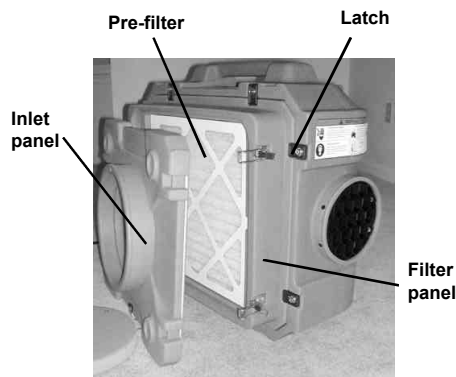

FIGURE 3
Pre-filter

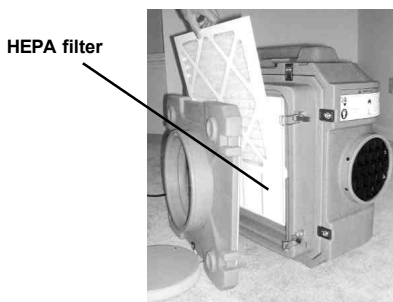

FIGURE 4
HEPA filter

OPERATING INSTRUCTIONS

Setup

1. Unwrap the cord wrap completely
2. Place the HEPA 500 upright (vertical with handle at the top)
3. Plug in to a standard 115 volt outlet. Each HEPA 500 needs 3 amps to operate.
4. To switch the unit on, locate the control panel and turn the variable speed switch clockwise to start the unit (see "Control Panel" below). Then select either a maximum (500 CFM) or down to a minimum (250 CFM) airflow rate. To maintain the optimal CFM, consult the IICRC S520 standards, 10.3.1. See this manual's "Resources" section (pg.5) for how to get an S520 standards guide.
5. The HEPA 500 is multi-positional. For more information, see "Specialized Features" on (pg. 4).

The Control Panel



Variable Speed Control

Note that the MAX setting is located immediately left of the OFF button, and the MIN setting requires an almost 360 degree clockwise turn.

Change Light

The change light illuminates when you need to change the HEPA filter.

The Auxiliary Outlet

You can "daisy chain" or interconnect up to 3 HEPA 500's to customize your air filtration needs. The unit can conduct a maximum of 12 amps when it is turned off, and 9 amps when it is turned on. That means you can plug other equipment into the unit, but the amperage is limited.

Red Circuit Breaker Switch

The primary purpose of the circuit breaker is to protect the machine. It turns the unit off when more than 12 amps run through the on-unit circuit.

Ground Fault Circuit Interrupter (GFCI)

The GFCI helps protect the user should it detect a sudden "ground fault," the GFCI will interrupt the electric current. The GFCI will also trip when a short circuit or an overload occurs.

When the GFCI "trips," unplug the unit, and look for potential hazards—standing water, frayed cords, etc.—anything that would cause a surge of electrical current. Relocate the unit and plug it into a different outlet. Then push the "reset" button, and check to see if it's operating; if so, continue use, if not call a Dri-Eaz Technical Specialist at 800-575-5152.

The Filters

About the filters

The HEPA 500 utilizes a 2-stage filtration system designed with the most advanced HEPA filtration technology available. The first stage utilizes a pre-filter (Figure 3), and the second a HEPA filter (Figure 4). The pre-filter captures larger particles, and the HEPA filter captures 99.97% of smaller particles down to 0.3 microns.

For environments with a high volume of aerosolized particles, you can use 2 prefilters to extend the life of the HEPA filter. See "Maintenance" for how often to replace filters.

Changing filters

1. With a 3/8" wrench, loosen the 8 latches holding the inlet panel in place. See Figure 2.
2. Slide the latches outward, away from the center of the inlet panel.
3. Remove the inlet panel.
4. Remove used filters and replace.

See "Maintenance" for how often to replace filters.

READ AND SAVE THESE INSTRUCTIONS

How to get replacement filters

Call your nearest distributor or Dri-Eaz at 800-932-3030.

APPLICATIONS FOR THE DEFENDAIR HEPA 500

Primary Uses

The primary uses for your DefendAir HEPA 500 are:

- Water damage restoration
- Mold remediation (including creating a negative air environment)

Other uses include fire damage restoration, dust control, odor control and sewage remediation. To learn more about these, contact a Dri-Eaz Technical Specialist at 800-575-5152.

Use for Water Damage

In a standard Category 1 water damage situation, place the DefendAir HEPA 500 in the middle of the affected area. Utilize airmovers to lift particles into the air. The HEPA 500 filters the air in the affected area to reduce particle levels during the restoration process.

Mold Remediation

In most cases, the remediation process requires containment of the affected area. Containment prevents the spread of mold spores and other bioaerosols. Only a professional with specialized training in remediation and containment techniques should use the HEPA 500 (or any negative air machine) for remediation. For more information about proper remediation techniques, consult the *IICRC S520: The Standard and Reference Guide for Professional Mold Remediation*. You can get a copy and learn more through the IICRC at (360) 693-5675. You can also contact the Dri-Eaz Education Department for technical advice or to learn more about educational opportunities at 800-575-5152.

Formally trained remediation professionals

Run the HEPA 500 as a negative air machine without interruption for the duration of every remediation job. The HEPA 500 filters 99.97% of particles 0.3 microns and larger, such as mold spores and fungi.



WARNING

TIPPING HAZARD

When stacking units, beware of tipping.

Do not stack more than 2 units on top of each other.

Falling equipment could cause bodily harm.



Read and understand manual before use.



WARNING

BREATHING HAZARD

When using the HEPA 500 in a containment area, turn off all sources of power to open combustion appliances such as fireplaces, boilers, furnaces, water heaters and HVAC systems to avoid the risk of backdrafting deadly carbon monoxide fumes.

If the Filter Change Light illuminates during the remediation process, immediately change the HEPA filter. See "Changing Filters" and "Maintenance" for more information.

To create a negative air environment

You can install the DefendAir HEPA 500 outside a containment area to draw air out of an affected area. (see "Specialized Features," Removable intake panel for remediation professionals).



FIGURE 5

Units daisy chained

Specialized Features

Daisy-chain capability

Dri-Eaz designed the HEPA 500 for optimal versatility. You can interconnect up to three units to create a maximum of 500, 1000, or 1500 CFM using the auxiliary outlet on the unit's control panel. You can also daisy chain the units in a stacked position (see "multi-positional" in this section).

Removable intake panel for remediation professionals

The DefendAir HEPA 500 has a specialized feature to assist containment (Figure 6). There's a removable panel on the intake side of the unit. Lift the 8 latches to release the panel as shown in figure 3. Install the HEPA 500 outside the containment area to draw air out. Cut a hole in the containment plastic the size of the unit's inlet, insert the inlet into the plastic, and seal the circumference tightly with duct tape (no air

READ AND SAVE THESE INSTRUCTIONS

should be able to pass through). A tightly sealed containment area will aid in creating an effective negative pressure. Use a manometer to monitor air pressure. Manometers are available at most equipment supply houses.

Multi-Positional

You can stack and operate up to two HEPA 500s vertically. The handle of one unit fits into bottom of another unit (see Figure 7). You can also stack them horizontally for space-saving storage, or operate a unit with its outlet facing upward.

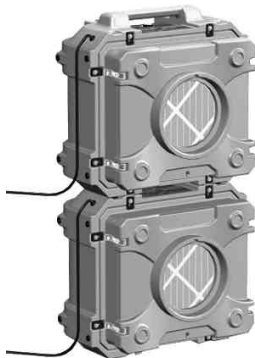

FIGURE 7
Stacking 2 units

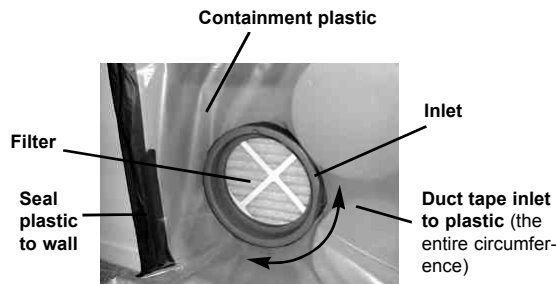

FIGURE 6
Containment (view from inside containment area)

Resources

- Dri-Eaz Guide to Airscrubbing, call Dri-Eaz at 800-932-3030.
- *S520: The Standard and Reference Guide for Professional Mold Remediation*, call the IICRC at 360-693-5675.
- Institute of Inspection, Cleaning and Restoration Certification (IICRC), 360-693-5675.
- Dri-Eaz website and Virtual Training Center (VTC) at www.dri-eaz.com
- Dri-Eaz Education Department, 800-575-5152.
- NIOSH help line 800-35-NIOSH, for respirator and respirator filter information.

WARNING



Electric Shock Hazard

Unplug unit before performing any maintenance.

Never use a water hose or pressure washer to clean electrical components; water could enter the electrical compartment causing a shock hazard.

Follow cleaning instructions in manual.

Maintenance

MAINTENANCE INTERVALS



ELECTRIC SHOCK HAZARD

Unplug the DefendAir HEPA 500 before performing maintenance.

Before Each Use



CONTAMINATION HAZARD

Always wear an appropriate NIOSH-approved respirator and personal protective equipment when removing or replacing filters, or when cleaning the DefendAir HEPA 500.

- Inspect the electrical cord for damage. Look for fraying, cuts, etc. Do not use the unit if you find any. Call Dri-Eaz for the nearest Service Center.
- Check your GFCI protection. Plug the unit in and turn it on, depress the red GFCI "Test" button. If it's operating properly the "Reset" button should pop up. (Note: you'll need to depress the "reset" button again for operation.)

When using the DefendAir HEPA 500 for water damage restoration:

- Inspect pre-filter before each use. Look for accumulated dust and dirt that could restrict airflow through the filter into the unit. If any is visible, change out the pre-filter.
- Replace the HEPA filter when the Change Indicator Light comes on.

READ AND SAVE THESE INSTRUCTIONS

Note: To be assured of true HEPA filtration, change the HEPA filter after every water damage job, or when the indicator light comes on; whichever occurs first.

When using the DefendAir HEPA 500 for remediation:

After every job

- Replace both the filters to prevent cross-contamination.
- Clean the unit thoroughly (vacuum and damp wipe per IICRC S520, 10.11) after each job before removing it from the containment area to avoid cross-contamination. Pay particular attention to the area around the air intake. Let the unit dry before installing clean filters.

TROUBLESHOOTING

For any problems not listed below, call your local distributor or contact our Service Department toll free at 888-867-3235.

PROBLEM	CAUSE	SOLUTION
Unit does not operate	<ul style="list-style-type: none"> • No power to machine • Switch not turned on • No power to outlet • GFCI Tripped 	<ul style="list-style-type: none"> • Plug in the unit; check power at outlet • Turn on the switch • Reset circuit breaker/GFCI • Reset circuit breaker/GFCI
Change light illuminated	<ul style="list-style-type: none"> • Primary filter is full • Air intake restricted 	<ul style="list-style-type: none"> • Replace the filters; refer to Maintenance section • Eliminate bends/kinks in ducting, or remove ducting
Blower wheel not turning	<ul style="list-style-type: none"> • Obstructed blower • Loosen blower wheel set screw 	<ul style="list-style-type: none"> • Remove obstruction • Tighten set screw

SPECIFICATIONS

MODEL	F284	CONTROLS	TOUCHPAD
TYPE	115 V	FILTERS	PRE-FILTER (P/N 13-00199) PRIMARY HEPA P/N (F321)
VARIABLE CFM	250-500 CFM	HANDLE	ROTOMOLDED
HEIGHT	24.6" (62.5 CM)	HOUSING	ROTOMOLDED
WIDTH	26.2" (66.5 CM)	POWER 115V	3 AMPS
DEPTH	18.2" (46.2 CM)	CORD LENGTH	25 FT (7.6 M)
USE WEIGHT	44 (19.9 KG)	SAFETY	UL LISTED
SHIP WEIGHT	46 (20.9 KG)	FREQUENCY (HERTZ)	60



Manual del propietario del purificador de aire DefendAir® HEPA 500

Modelo de 115 V

Referencia rápida Tabla de contenidos

**Cómo funciona el purificador de aire
DefendAir HEPA 500 (Pág. 2)**

**Conozca su nuevo DefendAir HEPA
500 (pg. 2)**

- Ubicación de las principales características

Instrucciones de uso (Pág. 3)

- Instalación
- Panel de control
- Filtros

**Aplicaciones del purificador de aire
DefendAir HEPA 500 (Pág. 4)**

- Usos principales
- Características especializadas

Mantenimiento (Pág. 5)

Especificaciones (Pág. 6)

DRI-EAZ PRODUCTS, INC.

15180 Josh Wilson Road, Burlington, WA USA 98233

Phone: 800-932-3030 or (360) 757-7776

Fax: (360) 757-7950

www.dri-eaz.com

Manual del propietario del purificador de aire DefendAir® HEPA 500

LEA Y GUARDE ESTAS INSTRUCCIONES

Uso y operación

ATENCIÓN



PELIGRO DE INCENDIO Y DESCARGA ELÉCTRICA

La unidad debe tener conexión eléctrica a tierra

- Inserte el enchufe de terminal triple al cable de alimentación, directo al receptáculo con conexión a tierra.
- No lo use con un adaptador.

Mantenga secos los cables y el motor.

- No haga funcionar la unidad en agua estancada
- Si los componentes eléctricos se mojan, deje que se sequen completamente antes de usar el purificador.

Lea y comprenda el manual antes de usar la unidad.

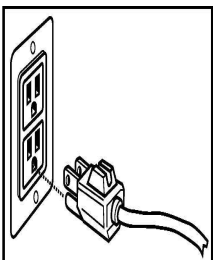

Utilice una conexión de 115 voltios de terminal triple con tierra

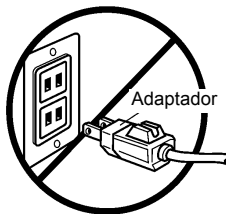

No lo use con un adaptador.

INTRODUCCIÓN

El purificador de aire DefendAir® HEPA 500 es un sistema de filtración portátil que captura el aire del ambiente y lo pasa a través de un avanzado sistema de filtración. La unidad elimina las partículas en suspensión como polvo, esporas de moho, polen, caspa de mascotas y desechos varios.

CÓMO FUNCIONA EL PURIFICADOR DE AIRE DEFENDAIR® HEPA 500

El purificador de aire HEPA 500 utiliza una mezcla eficiente de flujo de aire y filtración para crear aire "más puro". El máximo de la unidad de 500 CFM aspira el aire hacia dos tipos de filtro, un prefiltro y el filtro HEPA. La primera etapa de filtración captura las partículas más grandes, mientras que la segunda etapa captura partículas más pequeñas hasta 0.3 micrones.

Lo que hace único al Dri-Eaz DefendAir HEPA 500 es la capacidad de su tasa de suministro de aire limpio (CADR, por sus siglas en inglés). CADR es una clasificación de la Asociación de fabricantes de aparatos domésticos (AHAM, por sus siglas en inglés) que le informa qué tan eficientemente funcionan juntos la máquina y el filtro para eliminar las partículas del aire a la tasa de flujo de aire que está utilizando.

Puede utilizar el DefendAir HEPA 500 para eliminar el moho o para restaurar los daños provocados por el agua. La unidad no está diseñada para eliminar el asbesto.

CONOZCA SU NUEVO DEFENDAIR HEPA 500

Ubicación de las principales características



FIGURA 1
HEPA 500

LEA Y GUARDE ESTAS INSTRUCCIONES

ATENCIÓN

PELIGRO DE CONTAMINACIÓN

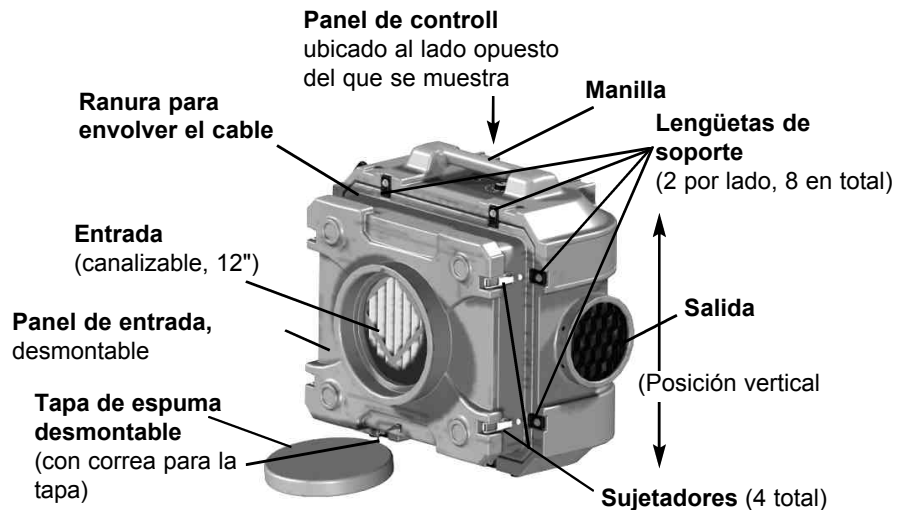
Use un equipo de protección aprobado por NIOSH cuando cambie los filtros.



Cambie los filtros después de cada trabajo de eliminación.

Cambie el filtro HEPA cuando se encienda la luz indicadora del filtro.

Elimine los filtros usados de acuerdo con los reglamentos de su localidad.

Lea y comprenda este manual antes de usar el purificador.



FIGURA 2
Soltar los sujetadores



FIGURA 3
Prefiltro

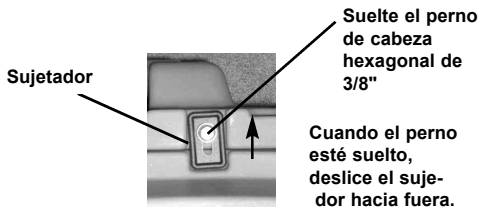

FIGURA 4
Filtro HEPA

07-01489B Copyright 2004 Dri-Eaz Products, Inc.

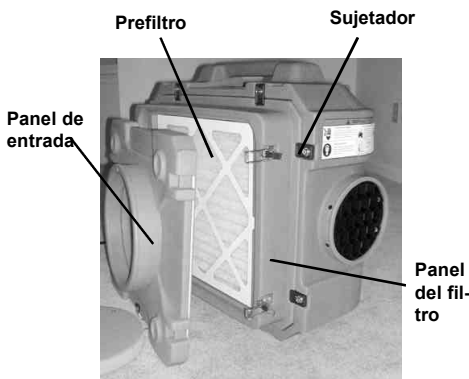
INSTRUCCIONES DE USO

Instalación

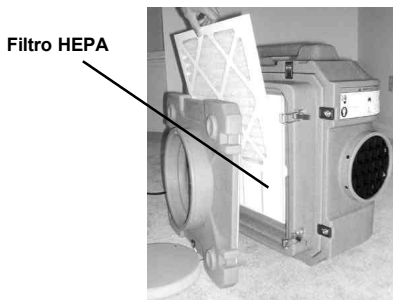
1. Desenvuelva completamente el cable
2. Coloque la unidad HEPA 500 en posición vertical (con la manilla en la parte superior).
3. Enchufe a un tomacorriente estándar de 115 voltios. Cada unidad HEPA 500 necesita 3 amperios para funcionar.
4. Para encender la unidad, ubique el panel de control y gire el interruptor de velocidad variable en el sentido de las manecillas del reloj (consulte "Panel de Control" a continuación). Luego seleccione la tasa de flujo de aire máxima (500 CFM) o la mínima (250 CFM). Para mantener un CFM óptimo, consulte las normas IICRS S520, 10.3.1. Consulte la sección "Fuentes" de este manual (Pág. 5) para saber cómo obtener una guía de las normas S520.
5. La unidad HEPA 500 se puede colocar en varias posiciones. Para obtener más información, consulte las "Características especializadas" en (Pág. 4).

Panel de control



Control de velocidad variable

Observe que la posición MAX (máximo) se ubica inmediatamente al lado izquierdo del botón OFF (apagado), y la posición MIN (mínimo) requiere un giro de casi 360° en el sentido de las manecillas del reloj.

Luz de cambio

La luz de cambio se enciende cuando se necesita cambiar el filtro HEPA.

Tomacorriente auxiliar

Puede "encadenar" o interconectar hasta 3 unidades HEPA 500 para personalizar sus necesidades de filtración de aire. La unidad puede conducir hasta un máximo de 12 amperios cuando está apagada y 9 amperios cuando está encendida. Esto quiere decir que puede conectar otro equipo a la unidad, pero el amperaje es limitado.

Interruptor rojo del cortacircuitos

El principal objetivo del cortacircuitos es proteger la unidad. Apaga la unidad cuando pasan más de 12 amperios por el circuito de la unidad.

Interruptor del circuito de fallos de conexión a tierra (GFCI, por sus siglas en inglés)

EL GFCI ayuda a proteger al usuario si detecta una falla de conexión a tierra "repentina", interrumpiendo la corriente eléctrica. El GFCI también se activará cuando exista un cortocircuito o sobrecalentamiento.

Cuando el GFCI se "active", desconecte la unidad y busque posibles riesgos, agua estancada, cables desgastados, etc., cualquier cosa que causase un sobrevoltaje de corriente eléctrica. Coloque la unidad en otro lugar y enchúfela a un tomacorriente diferente. Luego, presione el botón de "restablecimiento" y verifique si está funcionando; si es así, continúe su uso, si no, llame al especialista técnico de Dri-Eaz al 800-575-5152.

Los filtros

Acerca de los filtros

La unidad HEPA 500 utiliza un sistema de filtración de 2 etapas, diseñado con la más avanzada tecnología de filtración HEPA disponible. La primera etapa utiliza un prefiltro (Figura 3) y la segunda un filtro HEPA (Figura 4). El prefiltro captura las partículas más grandes, mientras que el filtro HEPA captura el 99,97% de las partículas más pequeñas hasta 0.3 micrones.

Para ambientes con un gran volumen de partículas sólidas dispersas en un gas, puede utilizar 2 prefiltros para prolongar la vida útil del filtro HEPA. Consulte la sección "Mantenimiento" para saber con qué frecuencia cambiar los filtros.

Cambio de los filtros

1. Con una llave de tuercas de 3/8", suelte los 8 sujetadores que mantienen el panel de entrada en su lugar. Vea la Figura 2.
2. Deslice los sujetadores hacia afuera, lejos del centro del panel de entrada.
3. Saque el panel de entrada.
4. Retire los filtros usados y cámbielos.

Consulte la sección "Mantenimiento" para saber con qué frecuencia cambiar los filtros.

LEA Y GUARDE ESTAS INSTRUCCIONES

Cómo obtener los filtros de repuesto

Llame a su distribuidor más cercano o a Dri-Eaz al 800-932-3030.

APLICACIONES DEL PURIFICADOR DE AIRE DEFENDAIR HEPA 500

Usos principales

Los principales usos de su unidad DefendAir HEPA 500 son:

- restauración de daños provocados por el agua;
- eliminación de moho (incluyendo la creación de un ambiente de aire negativo).

Otros usos son la restauración de daños provocados por el fuego, control de polvo y olores y eliminación de aguas cloacales. Para obtener más información, comuníquese con un especialista técnico de Dri-Eaz al 800-575-5152.

Uso para daños provocados por el agua

En una situación estándar Categoría 1 de daños provocados por el agua, coloque el purificador de aire DefendAir HEPA 500 en medio del área afectada. Utilice aspiradores de aire para elevar las partículas hacia el aire. La unidad HEPA 500 filtra el aire del área afectada para reducir los niveles de partículas durante el proceso de restauración.

Eliminación de moho

En muchos casos, el proceso de eliminación requiere la contención del área afectada. La contención evita la propagación de esporas de moho y otros bioaerosoles. Sólo un profesional con capacitación especializada en técnicas de eliminación y contención debe utilizar la unidad HEPA 500 (o cualquier máquina de aire negativo) para las eliminaciones. Para obtener más información acerca de las técnicas adecuadas de eliminación, consulte IICRC S520: The Standard and Reference Guide for Professional Mold Remediation. Usted puede conseguir una copia y obtener más información a través de IICRC, llamando al (360) 693-5675. También, se puede comunicar con el Departamento de Educación de Dri-Eaz, al 800-575-5152, para obtener consejos técnicos o informarse acerca de las oportunidades educativas.

Profesionales capacitados formalmente para la eliminación

Durante cada trabajo de eliminación haga funcionar sin interrupción la unidad HEPA 500 como una máquina de aire negativo. La unidad HEPA filtra el 99,97% de las partículas desde 0.3 micrones, como esporas de moho y hongos.

ATENCIÓN

PELIGRO DE PROBLEMAS RESPIRATORIOS

Cuando utilice la unidad HEPA en un área de contención, apague todas las fuentes de energía para aparatos de combustión abierta tales como chimeneas, calderas, hornos, calentadores de agua y sistemas HVAC, a fin de evitar el riesgo de que gases mortales de monóxido de carbono regresen..

Si se enciende la luz de cambio de filtro durante el proceso de eliminación, cambie inmediatamente el filtro HEPA. Consulte la sección "Cambio de los filtros" y "Mantenimiento" para obtener más información.

Para crear un ambiente de aire negativo

Puede instalar el purificador de aire DefendAir HEPA 500 afuera de un área de contención para extraer el aire del área afectada. (consulte la sección "Características especializadas", Panel de entrada desmontable para profesionales de la eliminación).

Características especializadas

Capacidad de encadenamiento

Dri-Eaz diseñó la unidad HEPA 500 para una versatilidad óptima. Puede interconectar hasta tres unidades para obtener un máximo de 500, 1000 ó 1500 CFM, utilizando el tomacorriente auxiliar en el panel de control de la unidad. También, puede encadenar las unidades en posición vertical (consulte "varias posiciones" en esta sección).

Panel de entrada desmontable para profesionales de la eliminación

El purificador de aire HEPA 500 tiene una característica especializada para ayudar en la contención (Figura 5). Hay un panel desmontable en el lado de entrada de la unidad. Levante los 8 sujetadores para liberar el panel, como se muestra en la figura 3. Instale la unidad HEPA 500 afuera del área de contención para extraer el aire. Abra un orificio del tamaño de la entrada de la unidad en el plástico de contención, inserte la entrada en el plástico y selle firmemente la circunferencia con una cinta adhesiva industrial (no debe pasar aire a través). Un área de contención sellada firme-



ATENCIÓN

RIESGO DE VOLCAMIENTO

Al apilar las unidades, tenga cuidado de que no se vuelquen.

No apile más de 2 unidades sobre cada una.

La caída del equipo puede provocar lesiones físicas.

Lea y comprenda el manual antes de usar la unidad.



FIGURA 5

Unidades encadenadas

LEA Y GUARDE ESTAS INSTRUCCIONES

mente ayudará a crear una presión negativa efectiva. Utilice un manómetro para monitorear la presión del aire. Los manómetros están disponibles en casi todas tiendas del ramo.

Varias posiciones

Puede apilar y operar hasta dos unidades HEPA 500 en posición vertical. La manilla de la unidad se ajusta a la parte inferior de otra unidad (vea la Figura 7). También las puede disponer de forma horizontal, para ahorrar espacio, o utilizar la unidad con su tomacorriente hacia arriba.



FIGURA 7
Apilamiento de 2 unidades



FIGURA 6
Contención (vista desde el interior del área de contención)

Fuentes

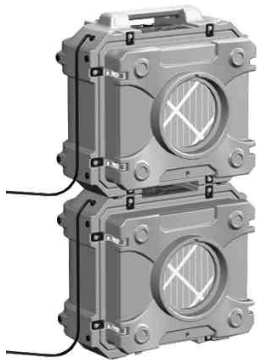
- Dri-Eaz Guide to Airscrubbing, llame a Dri-Eaz al 800-932-3030.
- *S520: The Standard and Reference Guide for Professional Mold Remediation*, llame al IICRC al 360-693-5675.
- Institute of Inspection, Cleaning and Restoration Certification (IICRC), 360-693-5675.
- Departamento de Educación de Dri-Eaz, 800-575-5152.
- Línea de ayuda de NIOSH 800-35-NIOSH, para obtener información acerca de las mascarillas y filtros para éstas.

Mantenimiento

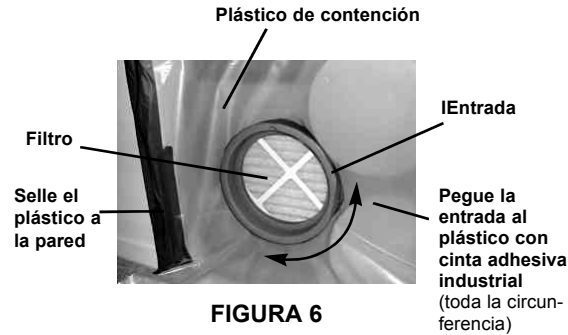
REGULARIDAD DEL MANTENIMIENTO



ATENCIÓN



Peligro de descarga eléctrica

Desconecte la unidad antes de realizar cualquier mantenimiento.

Nunca use una manguera de agua ni un compresor de agua para limpiar los componentes eléctricos. El agua podría entrar en el compartimiento eléctrico ocasionando una descarga eléctrica.

Siga las instrucciones de limpieza de este manual.



ATENCIÓN



PELIGRO DE DESCARGA ELÉCTRICA

Desconecte el purificador de aire DefendAir HEPA 500 antes de realizar mantenimiento.

Antes de cada uso



ATENCIÓN

PELIGRO DE CONTAMINACIÓN

Siempre utilice una mascarilla adecuada aprobada por NIOSH y equipo de protección personal cuando saque o reemplace los filtros o cuando limpie el purificador de aire DefendAir HEPA 500.

- Revise el cable eléctrico para ver si hay daños. Busque desgastes, cortes, etc. No utilice la unidad si los hay. Llame a Dri-Eaz para consultar por el centro de servicios más cercano.
- Verifique la protección GFCI. Enchufe la unidad y enciéndala, presione el botón rojo de "Prueba" GFCI. Si funciona de forma adecuada, el botón de "Restablecimiento" debiera saltar. (Nota: necesitará volver a presionar el botón de "restablecimiento" para que la unidad funcione.)

Cuando utilice el purificador de aire DefendAir HEPA 500 para restaurar daños provocados por el agua:

- Revise el prefiltro antes de cada uso. Busque polvo o suciedad acumulada que pudiese restringir el flujo de aire a través del filtro hacia la unidad. Si ve polvo o suciedad, cambie el prefiltro.
- Reemplace el filtro HEPA cuando se encienda la Luz indicadora de cambio.

LEA Y GUARDE ESTAS INSTRUCCIONES

Nota: Para estar seguro de la verdadera filtración HEPA, cambie el filtro HEPA después de cada trabajo de daños causados por el agua o cuando se encienda la luz indicadora, lo que primero que ocurra

Cuando utilice el purificador de aire DefendAir HEPA 500 para eliminación:

Después de cada trabajo

- Reemplace los dos filtros para evitar la contaminación cruzada.
- Limpie completamente la unidad (aspire y use un paño húmedo de acuerdo a IICRC S520, 10.11) después de cada uso, antes de sacarla del área de con tención para evitar la contaminación cruzada. Preste mucha atención al área circundante a la entrada de aire. Deje que la unidad se seque antes de instalar filtros limpios.

SOLUCIÓN DE PROBLEMAS

Para cualquier problema que no se mencione a continuación, llame a su distribuidor local o comuníquese con el Departamento de Servicio Técnico sin costo al 888-867-3235.

PROBLEMA	CAUSA	SOLUCIÓN
La unidad no funciona	<ul style="list-style-type: none"> • La máquina no tiene energía • El interruptor no está encendido • No llega energía al tomacorriente • Se activó el GFCI 	<ul style="list-style-type: none"> • Enchufe la unidad; compruebe la corriente en el tomacorriente • Encienda el interruptor • Restablezca el cortacircuitos/GFCI • Reset circuit breaker/GFCI
Se enciende la luz de cambio	<ul style="list-style-type: none"> • El filtro primario está lleno • Entrada de aire restringida 	<ul style="list-style-type: none"> • Reemplace los filtros; consulte la sección de Mantenimiento • Elimine las curvaturas y enroscaduras del con ducto, o saque el conducto
La rueda del ventilador no gira	<ul style="list-style-type: none"> • El ventilador se encuentra obstruido • El tornillo de la rueda del ventilador se encuentra suelto 	<ul style="list-style-type: none"> • Retire el elemento que obstruye • Apriete el tornillo

ESPECIFICACIONES

MODELO	F284	CONTROLES	PLACA SENSIBLE AL TACTO
TIPO	115 V	FILTROS	PREFILTRO (P/N 13-00199) HEPA PRIMARIO P/N (F321)
CFM VARIABLE	250-500 CFM	MANILLA	ROTOMOLDEADA
ALTO	24.6" (62.5 CM)	CARCASA	ROTOMOLDEADA
ANCHO	26.2" (66.5 CM)	ENERGIA 115 V	3 AMPS
PROFUNDIDAD	18.2" (46.2 CM)	LARGO DEL CABLE	25 FT (7.6 M)
PESO DE EQUIPO	44 (19.9 KG)	SEGURIDAD	LISTA UL
PESO DE TRANSPORTE	46 (20.9 KG)	FRECUENCIA (HERTZ)	60



Manuel de l'utilisateur Épurateur DefendAir® HEPA 500

Modèle de 115 V

Aide-mémoire Table des matières

**Fonctionnement du DefendAir®
HEPA 500 (p. 2)**

**Familiarisez-vous avec votre
nouveau DefendAir HEPA 500 (p. 2)**

- Composantes principales

Mode d'emploi (p. 3)

- Aide-mémoire
- Table des matières
- Filtres

**Champs d'applications du DefendAir
HEPA 500 (p. 4)**

- Utilisations principales
- Caractéristiques spécialisées

Entretien (p. 5)

Spécifications (p. 6)

DRI-EAZ PRODUCTS, INC.

15180 Josh Wilson Road, Burlington, WA USA 98233

Phone: 800-932-3030 or (360) 757-7776

Fax: (360) 757-7950

www.dri-eaz.com

Manuel de l'utilisateur Épurateur DefendAir® HEPA 500

Modèle de 115 V

LIRE ET CONSERVER CES INSTRUCTIONS

Utilisation et fonctionnement

AVERTISSEMENT



DANGER DE FEU ET D'ÉLECTROCUTION

L'appareil doit être mis à terre.

- Insérer une fiche tripolaire directement à une prise murale correspondante.
- Ne pas utiliser d'adaptateur.

Tenir les fils et le moteur secs.

- Ne pas faire fonctionner dans l'eau stagnante
- Si les composants électriques sont mouillés, les assécher avant l'utilisation.

Lire les instructions avant utilisation et s'assurer de bien les comprendre.

INTRODUCTION

Le DefendAir® HEPA 500 est un système de filtration portatif qui aspire de l'air de l'atmosphère et le fait passer à travers un système perfectionné de filtration. L'appareil élimine les particules en suspension dans l'air comme la poussière, la moisissure, le pollen, les squames animales et autres débris.

FONCTIONNEMENT DU DEFENDAIR® HEPA 500

L'appareil HEPA 500 utilise une combinaison de débit d'air et de filtration pour assainir l'air. Le moteur à la puissance maximale de 500 pi³/mn aspire l'air dans deux types de filtres : un préfiltre et un filtre HEPA. À la première étape de filtration, l'appareil capture les plus grosses particules ; à la deuxième étape, des particules aussi petites que 0,3 micromètre.

Ce qui distingue le Dri-Eaz DefendAir HEPA 500 est sa capacité d'assainissement de l'air ou Clean Air Delivery Rate (CADR). Le CADR est un système de mesures de la capacité d'un moteur et d'un filtre d'éliminer des particules en suspension dans l'air en fonction de la vitesse du débit d'air établi par l'Association of Home Appliance Manufacturers (AHAM).

On peut utiliser le DefendAir HEPA 500 pour éliminer la moisissure et (ou) décontaminer après des dégâts d'eau **L'appareil ne peut pas servir au désamiantage.**

FAMILIARISEZ-VOUS AVEC VOTRE NOUVEAU DEFENDAIR HEPA 500

Composantes principales

Tableau de commande
se trouvant sur le côté
invisible dans l'illustration

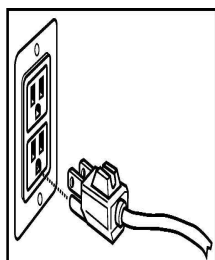

Employer une prise à terre tripolaire de 115 V

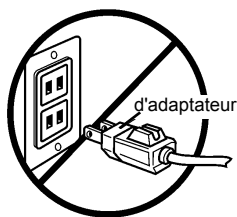

Ne pas utiliser d'adaptateur.

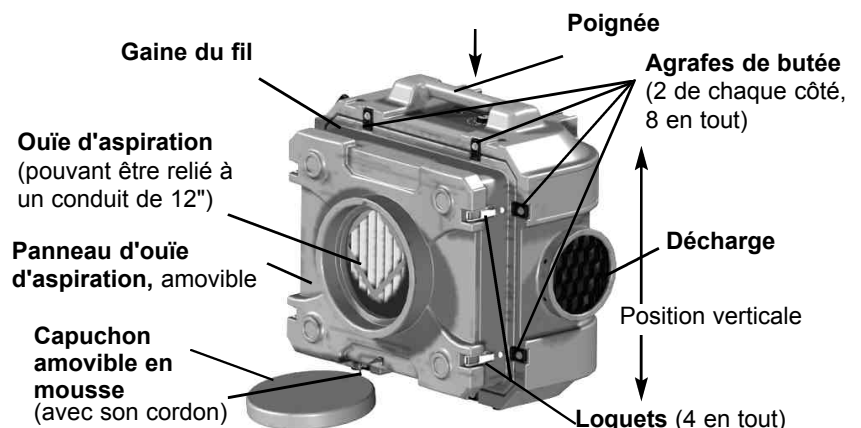

FIGURE 1
HEPA 500

AVERTISSEMENT

DANGER DE CONTAMINATION

Pour changer les filtres, porter un ensemble de protection approuvé par le NIOSH.



Changer les filtres après chaque opération de décontamination.

Changer le filtre HEPA lorsque le témoin s'allume.

Se débarrasser des filtres usés conformément à la réglementation locale.

Lire les instructions avant utilisation et s'assurer de bien les comprendre.

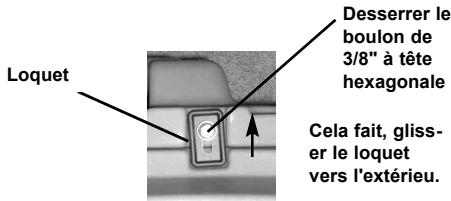

FIGURE 2
Desserrer les loquets

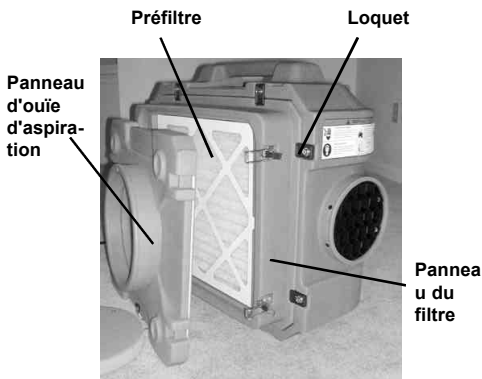

FIGURE 3
Préfiltre

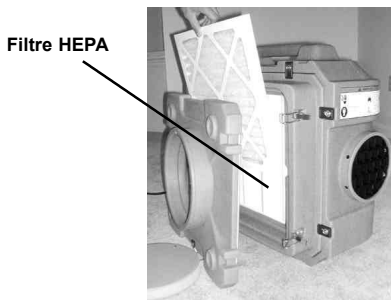

FIGURE 4
Filtre HEPA

07-01489B Copyright 2004 Dri-Eaz Products, Inc.

MODE D'EMPLOI

Installation

1. Dérouler complètement le fil.
2. Placer le HEPA 500 debout (en position verticale avec la poignée sur le dessus)
3. Brancher à une prise standard de 115 V. Il faut 3 ampères par appareil HEPA 500.
4. Pour allumer l'appareil, trouver le tableau de commande et tourner la commande de vitesse variable à droite (voir la rubrique " Tableau de commande " ci-dessous). Sélectionner la vitesse de débit d'air entre 500 pi³/mn et 250 pi³/mn. Pour conserver le meilleur taux de pieds cube à la minute (pi³/mn), consulter les normes S520 de l'IIIRC. La section de ce manuel sur les " Ressources " (p.5) explique comment se procurer le guide des normes S520.
5. On peut installer le HEPA 500 dans diverses positions. Pour de plus amples informations, consulter la section sur les " Caractéristiques spécialisées " (p. 4).

Tableau de commande



Contrôle de vitesse variable

Veillez noter que le réglage de puissance maximale est immédiatement à gauche de la commande OFF (fermé) et qu'il faut tourner la commande à presque 360 degrés à droite pour régler l'appareil à la puissance minimum.

Témoin de changement du filtre HEPA

Ce témoin s'allume quand il est temps de changer le filtre HEPA.

Décharge auxiliaire

On peut connecter en série un maximum de 3 HEPA 500 pour répondre à vos besoins de filtration d'air. La conductibilité de l'appareil est de 12 ampères lorsqu'il est éteint et de 9 ampères lorsqu'il est allumé. Cela signifie que l'on peut brancher d'autres appareils au HEPA 500, mais l'intensité du courant électrique est limitée.

Commande rouge du disjoncteur

La raison d'être principale du disjoncteur est de protéger l'appareil. Il éteint l'appareil lorsque l'intensité du courant électrique est supérieure à 12 ampères.

Disjoncteur de fuite de terre

Le disjoncteur de fuite de terre protège l'utilisateur. S'il détecte un défaut de mise à terre soudain, il coupe le courant électrique. Le disjoncteur de fuite de terre bloque également le courant quand se produit un court circuit ou une surcharge.

Lorsque le disjoncteur de fuite de terre est déclenché, débrancher l'appareil et chercher tout risque de danger : de l'eau stagnante, des fils électriques effilochés, etc., tout ce qui pourrait provoquer une surcharge du courant. Changer l'appareil de place et le brancher à une autre prise murale. Appuyer sur le bouton " reset ". Vérifier si l'appareil fonctionne. Sinon communiquer avec un technicien Dri-Eaz au 800-575-5152.

Filtres

Description des filtres

Le HEPA 500 est muni d'un système de filtration en deux étapes basé sur la technologie de filtration HEPA de pointe à laquelle. La première étape utilise un préfiltre (Figure 3) et la seconde un filtre HEPA (Figure 4). Le préfiltre capture les plus grosses particules. Le filtre HEPA capture 99,97 % des particules aussi petites que 0,3 micromètre.

Dans des atmosphères où il y a un grand nombre de particules aérosolisées, on peut utiliser 2 préfiltres pour prolonger la vie du filtre HEPA. Voir la section " Entretien " pour savoir à quelle fréquence changer les filtres.

Changement des filtres

1. À l'aide d'une clé de 3/8", desserrer les 8 loquets qui retiennent le panneau d'ouïe d'aspiration. Voir la Figure 2.
2. Pousser les loquets vers l'extérieur, à l'opposé du centre du panneau d'ouïe d'aspiration.
3. Ôter le panneau d'ouïe d'aspiration.
4. Enlever les filtres usés et les remplacer.

Voir la section " Entretien " pour savoir à quelle fréquence changer les filtres.

LIRE ET CONSERVER CES INSTRUCTIONS

Comment se procurer des filtres de remplacement

Communiquer avec le distributeur le plus proche ou avec Dri-Eaz au 800-932-3030.

CHAMPS D'APPLICATIONS DU DEFENDAIR HEPA 500

Utilisations principales

Les utilisations principales du DefendAir HEPA 500 sont:

- la restauration après des dégâts d'eau
- L'élimination de la moisissure (y compris l'électroclimatisation)

On peut également s'en servir pour la restauration à la suite d'un incendie ou à une fuite d'égoûts et le contrôle de la poussière ou des odeurs. Pour de plus amples informations, communiquer avec un technicien de Dri-Eaz au 800-575-5152.

Utilisation suite à des dégâts d'eau

Lors d'un dégât d'eau standard de catégorie 1, placer le DefendAir HEPA 500 au milieu de la zone affectée. Employer des appareils de ventilation pour soulever les particules dans l'air. L'appareil HEPA 500 filtre l'air de la zone affectée afin de réduire le niveau de particules pendant le processus de restauration.

Élimination de la moisissure

Dans la plupart des cas, pour éliminer la moisissure il faut procéder au confinement de la zone affectée. Le confinement prévient la propagation des spores de moisissure et d'autres bioaérosols. Seul un professionnel formé en techniques de décontamination et de confinement peut utiliser le HEPA 500 (ou tout autre appareil à air négatif) pour la restauration. De plus amples informations sur les techniques de décontamination se trouvent dans le "Standard and Reference Guide for Professional Mold Remediation" (Norme et guide d'élimination professionnelle de la moisissure) de l'IICRC S520. On peut en obtenir un exemplaire et des informations plus complètes en communiquant avec l'IICRC au (360) 693-5675. On peut également communiquer avec la division de la formation de Dri-Eaz au 800-575-5152 pour obtenir des conseils techniques ou s'informer des occasions de formation.

Professionnels de la décontamination

Faites fonctionner le HEPA 500 comme appareil à air négatif sans interruption pendant toute la durée d'une opération de décontamination. Le HEPA 500 filtre 99,97 % des particules de 0,3 micromètre et plus comme les spores de moisissure et de champignon.

AVERTISSEMENT

DANGER DE SUFFOCATION

Lorsqu'on utilise le HEPA 500 dans une zone isolée, il faut éteindre toutes les sources de courant vers des appareils à combustion ouverte comme les cheminées, chaudières, fournaies, chauffe-eau et systèmes CVCA afin de contrer les risques de refoulement de vapeurs toxiques de monoxyde de carbone

Si le témoin de de changement du filtre s'allume pendant la décontamination, changer immédiatement le filtre HEPA. Voir " Changement des filtres " et " Entretien " pour de plus amples informations.

Créer un environnement d'air négatif

On peut installer le DefendAir HEPA 500 à l'extérieur d'une zone de confinement pour aspirer l'air de la zone affectée. (Voir " Caractéristiques spécialisées ", Panneau d'admission amovible pour les professionnels en décontamination).

Caractéristiques spécialisées

Capacité de connexion en série

Dri-Eaz a donné au HEPA 500 une versatilité optimale. Par la décharge auxiliaire sur le tableau de commande de l'appareil, on peut connecter en série un maximum de trois appareils pour obtenir 500, 1 000 ou 1 500 pi³/mn. On peut également connecter les appareils et les empiler (voir " multi positions " dans cette section).

Removable intake panel for remediation professionals

L'appareil DefendAir HEPA 500 offre une caractéristique spécialisée pour le confinement (Figure 5). Il y a un panneau amovible du côté de l'admission. Soulever les 8 loquets pour dégager le panneau tel qu'illustré à la figure 3. Installer le HEPA 500 à l'extérieur de la zone de confinement pour aspirer l'air. Découper un trou de la taille de l'ouïe d'aspiration dans le plastique de confinement, insérer l'ouïe dans le plastique et sceller le tour avec du ruban adhésif en toile (l'air ne doit pas s'échapper).

AVERTISSEMENT

DANGER DE BASCULEMENT

Lorsqu'on empile les appareils, faire attention à ce qu'ils ne basculent pas.

Ne pas empiler plus de deux appareils.

Les appareils qui tombent risquent de causer des dommages corporels.

Lire les instructions avant utilisation et s'assurer de bien les comprendre.





FIGURE 5
Units daisy chained

LIRE ET CONSERVER CES INSTRUCTIONS

Si la zone de confinement est bien scellée, cela aidera à créer une pression négative efficace. Utiliser un manomètre pour contrôler la pression de l'air. On peut se procurer un manomètre dans la plupart des entreprises de fournitures du matériel.

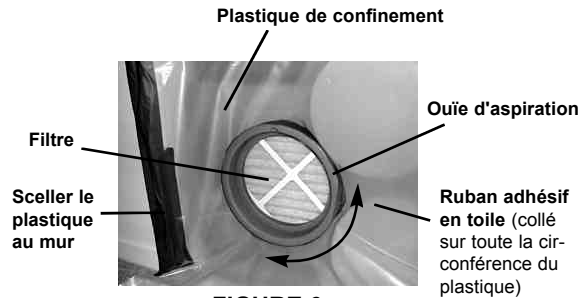

FIGURE 6

Confinement (vue de l'intérieur de la zone de confinement)

Multi positions

On peut empiler et faire fonctionner un maximum de deux HEPA 500. La poignée d'un appareil s'insère dans la partie inférieure de l'autre (Figure 6). On peut également les installer côte à côte pour prendre moins de place. On peut même faire fonctionner un appareil avec sa décharge vers le haut.

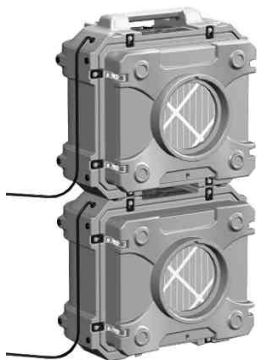

FIGURE 7

2 appareils empilés

Ressources

- Dri-Eaz Guide to Airscrubbing (Guide d'épuration de Dri-Eaz), communiquer avec Dri-Eaz au 800-932-3030
- S520: The Standard and Reference Guide for Professional Mold Remediation (Norme et guide de d'élimination professionnelle de la moisissure), communiquer avec l'IICRC au 360-693-5675.
- Institute of Inspection, Cleaning and Restoration Certification (IICRC) (Certificat d'inspection, de nettoyage et de restauration), 360-693-5675.
- Site Web de Dri-Eaz et site de formation virtuelle au www.dri-eaz.com.
- Division de la formation de Dri-Eaz, 800-575-5152.
- Ligne de dépannage de NIOSH pour des informations sur les respirateurs et les filtres de respirateurs: 800-35-NIOSH.

Entretien

FRÉQUENCE DE L'ENTRETIEN

Avant chaque utilisation

AVERTISSEMENT



DANGER D'ÉLECTROCUTION

Débrancher l'appareil avant de procéder à l'entretien.

Ne jamais utiliser un tuyau d'arrosage ou un pulvérisateur à puissant jet d'eau, car l'eau risque de pénétrer dans le composant électrique provoquant un danger d'électrocution.

Suivre le mode d'emploi du manuel pour le nettoyage.



AVERTISSEMENT



DANGER D'ÉLECTROCUTION

Débrancher le DefendAir HEPA 500 avant de procéder à l'entretien.



AVERTISSEMENT

DANGER DE CONTAMINATION

Toujours porter un respirateur approprié approuvé par le NIOSH et du matériel de protection personnelle pour changer les filtres ou pour nettoyer le DefendAir HEPA 500.

- Examiner le fil électrique pour détecter tout dommage. Voir s'il y a des coupures ou des parties effilochées, etc. Ne pas utiliser l'appareil s'il y en a. Communiquer avec Dri-Eaz pour connaître le centre de service le plus proche
- Vérifier la protection du disjoncteur de fuite de terre. Brancher l'appareil, allumer l'appareil, puis pousser sur le bouton " test " du disjoncteur. S'il fonctionne correctement, le bouton " reset " devrait se soulever. (Note: il faut repousser le bouton " reset " pour faire fonctionner l'appareil.)

Utilisation du DefendAir HEPA 500 pour la restauration suite à des dégâts d'eau:

- Inspecter le préfiltre avant chaque utilisation. Déterminer s'il y a de la poussière ou de la saleté accumulée qui pourrait empêcher l'air de passer au travers du filtre et de pénétrer dans l'appareil. S'il y en a, changer le préfiltre.
- Remplacer le filtre HEPA lorsque le témoin s'allume.

LIRE ET CONSERVER CES INSTRUCTIONS

Note: Pour obtenir un niveau de filtration HEPA maximale, changer le filtre HEPA après chaque opération de restauration suite à des dégâts d'eau.

Utilisation du DefendAir HEPA 500 pour la décontamination:

Après chaque opération:

- Remplacer les deux filtres pour prévenir la contamination croisée
- Soigneusement nettoyer l'appareil (avec aspirateur et linge mouillé conformément à l'IICRC S520, 10.11) après chaque opération avant de le retirer de la zone de confinement afin d'éviter toute contamination croisée. Porter une attention toute particulière à la partie autour de l'admission de l'air. Faites sécher l'appareil avant d'installer des filtres propres.

DÉPANNAGE

Pour toute difficulté qui ne figure pas dans la liste ci-dessous, communiquer avec le distributeur local ou avec notre service à la clientèle au 888-867-3235.

PROBLÈME	CAUSE	SOLUTION
L'appareil ne fonctionne pas	<ul style="list-style-type: none"> • L'appareil ne reçoit pas de courant • L'interrupteur n'est pas en position de marche • La prise ne reçoit pas de courant • Le disjoncteur de fuite de terre est déclenché 	<ul style="list-style-type: none"> • Brancher l'appareil ; vérifier que le courant passe dans la prise • Mettre l'interrupteur en position de marche • Réenclencher le disjoncteur/disjoncteur de fuite de terre • Réenclencher le disjoncteur/disjoncteur de fuite de terre
Le témoin de changement du filtre est allumé	<ul style="list-style-type: none"> • Le filtre principal est plein • L'admission d'air est réduite 	<ul style="list-style-type: none"> • Remplacer les filtres ; voir la section sur l'entretien • Défaire les plis dans les conduits ou ôter les conduits
La roulette du ventilateur ne tourne pas	<ul style="list-style-type: none"> • Le ventilateur est obstrué • Desserrer la vis de la roue du ventilateur 	<ul style="list-style-type: none"> • Dégager l'obstruction • Reserrer les vis

SPÉCIFICATIONS

MODÈLE	F284	COMMANDES	TABLEAU DE COMMANDE À EFFLEUREMENT
TYPE	115 V	FILTRES	PRÉFILTRE (P/N 13-00199) HEPA PRINCIPAL P/N (F321)
PIEDS CUBES À LA MINUTE (PI3/MN) VARIABLE	250-500 CFM	POIGNÉE	ROTOMOULÉ
HAUTEUR	24.6" (62.5 CM)	BOÎTIER	ROTOMOULÉ
LARGEUR	26.2" (66.5 CM)	COURANT 115 V	3 AMPÈRES
PROFONDEUR	18.2" (46.2 CM)	LONGUEUR DU FIL	25 FT (7.6 M)
POIDS D'UTILISATION	44 (19.9 KG)	SECURITÉ	EVALUATION UL
POIDS D'EXPÉDITION	46 (20.9 KG)	FREQUENCE (HERTZ)	60