





Read all instructions before using. Save these instructions. Following the cleaning instructions will prolong the life of your ProTeam vacuum.

Lea todas las instrucciones antes de usarla. Conserve estas instrucciones. Seguir las instrucciones de limpieza prolongara la vida de su aspiradora.

Veuillez lire toutes les instructions avant d'utiliser l'aspirateur; conservez le guide pour références ultérieures. Vous prolongerez la vie de votre aspirateur ProTeam si vous suivez à la lettre le mode d'emploi suggéré par le fabricant.

reference info

Serial No./Numéro de Série/Numéro de série

Date of Purchase/Fecha de Compra/Date d'achat

Contact Person/Vendedor/Contact ou représentant

Trademarks and Patents:

© 2012 ProTeam, Inc. All Rights Reserved.

ProTeam, Super Coach Pro, Four Level, Intercept Micro, Cleaning for Health and Team Cleaning are registered trademarks of ProTeam, Inc. Velcro is a registered trademark of Velcro Industries in the USA.

Go to www.pro-team.com to register your new vacuum.

Contents / Contenido / Table des matières

Important Safety Instructions / Instrucciones importantes de seguridad / Importantes mesures de sécurité	2
Introduction / Introducción / Introduction.....	3-4
Grounding Instructions / Instrucciones de Conexión a Tierra / Instructions de Mise à la Terre.....	4
Operating Instructions / Instrucciones de Funcionamiento / Instructions.....	5-6
Filter Maintenance / Mantenimiento Del Filtro / Entretien des filtres.....	7
Super Coach Pro™ 6, Super Coach Pro 10 Assembly and Parts List / Conjunto de Super Coach Pro 6, Super Coach Pro 10 / Ensemble Super Coach Pro 6, Super Coach Pro 10 et liste des pièces	8-9
Preventive Maintenance / Mantenimiento preventivo / Entretien préventif	10
Limited Warranty / Garantía limitada / Garantie limitée	11
List of Sales Representatives / Lista de representantes de ventas / Liste des représentants autorisés	Inside Back Cover / Contraportada de interior / Dernière page

INSPECTION

Carefully unpack and inspect your new ProTeam vacuum for shipping damage. Each unit is tested and thoroughly inspected before shipping. For instructions regarding any shipping damage, contact ProTeam immediately (866.888.2168). All returns must have a Return Authorization Number (RAN).

This manual has important information for the use and safe operation of the vacuum cleaners. Read this manual carefully before starting the machine. Keep this manual available at all times and instruct all operators to read this manual. If instructions are not followed, an injury may occur or equipment, furniture, or other property may become damaged.

The contents of this manual are based on the latest product information available at the time of publication. ProTeam reserves the right to make changes or improvements to its machines or components without notice.

The products described in this manual are intended for commercial use.

INSPECCIÓN

Desempaque con cuidado e inspeccione su nueva aspiradora ProTeam para verificar que no tenga daños causados durante el envío. Cada unidad se prueba e inspecciona en forma minuciosa antes del envío. Para ver las instrucciones relativas a cualquier daño causado en el envío, comuníquese inmediatamente con ProTeam (866.888.2168). Todas las devoluciones deben tener un Número de Autorización de Devolución (RAN).

Este manual contiene información importante para el uso y el funcionamiento seguro de la aspiradora. Lea este manual con atención antes de encender el aparato. Mantenga este manual disponible en todo momento e instruya su lectura a todas las personas que operen el aparato. Si no se siguen las instrucciones, se pueden producir lesiones o daños a los equipos, los muebles u otros bienes.

El contenido de este manual se basa en la última información sobre el producto disponible al momento de publicación. ProTeam se reserva el derecho de realizar modificaciones o mejoras a sus aparatos o componentes sin necesidad de aviso previo.

Los productos que se describen en este manual están diseñados para uso comercial.

INSPECTION

Déballez et inspectez avec soin votre nouvel aspirateur ProTeam pour déceler tout dommage survenu durant le transport. Chaque appareil est vérifié et inspecté avant d'être expédié. Si des dommages sont survenus durant le transport, contactez immédiatement ProTeam au 866.888.2168. Tout retour de marchandise doit comporter un numéro RAN (Return Authorization Number).

Ce manuel renferme d'importantes informations sur l'utilisation et le fonctionnement sans danger de l'appareil. Lisez-le attentivement avant de mettre l'aspirateur en marche et conservez-le pour pouvoir le consulter en tout temps, et demandez à tous les utilisateurs de l'appareil de le lire. Si ces consignes ne sont pas respectées, vous pourriez vous blesser ou endommager l'appareil, les meubles et d'autres biens.

Le contenu de ce manuel est basé sur les plus récentes informations en date de la publication. ProTeam se réserve le droit de modifier ou d'améliorer ses appareils ou leurs composants sans avis.

Les produits couverts dans ce manuel sont conçus pour un usage commercial.

IMPORTANT SAFETY INSTRUCTIONS

When using an electrical appliance, basic precautions should always be followed, including the following:

⚠️ WARNING

Read Owner's Manual before using this product. Failure to do so can result in serious injury or death. To reduce the risk of fire, electric shock, or injury:

1. Use only as described in this manual. Use only the recommended attachments and replacement parts.
2. **DO NOT** leave any ProTeam vacuum plugged in when not in use. Unplug unit from the outlet before servicing. **DO NOT** leave running while unattended.
3. **DO NOT** use outdoors or on wet surfaces.
4. **DO NOT** try to recover any liquid with this vacuum. This vacuum is for DRY RECOVERY only.
5. **DO NOT USE A DAMAGED CORD OR PLUG.** If the unit is not working as it should, or if it has been dropped, damaged, left outdoors, or exposed to water, take it to an authorized ProTeam Warranty Station for inspection and repair.
6. **DO NOT** allow the vacuum to be used as a toy. Pay close attention when using the vacuum near children.
7. **DO NOT** pull or carry the vacuum by the cord or use the cord as a handle. **DO NOT** close a door on the cord or pull the cord around sharp edges or corners. **DO NOT** run over the cord. Keep the cord away from heated surfaces.
8. **DO NOT** pull on the cord to unplug. Grasp and pull the plug, not the cord.
9. **DO NOT** handle the plug, switch, or vacuum with wet hands.
10. **DO NOT** put any objects into openings. **DO NOT** use with any opening blocked; keep free of dust, lint, hair, and anything that may reduce air flow.
11. Keep hair, loose clothing, fingers, and all parts of body away from openings and moving parts.
12. Turn off the unit before unplugging.
13. Use with extra care when cleaning stairs.
14. **DO NOT** vacuum flammable or combustible materials or anything that is burning or smoking, such as cigarettes, matches, or hot ashes.
15. Sparks inside the motor can ignite flammable vapors or dust. To reduce the risk of fire or explosion, **DO NOT** use near combustible liquids, gases, or dusts, such as gasoline or other fuels, lighter fluid, cleaners, oil-based paints, or natural gas.
16. To reduce the risk of inhaling toxic vapors or dust, **DO NOT** vacuum or use near toxic or hazardous materials.
17. Empty the Intercept Micro® Filter after every use and before storage. Some types of wood dust and debris may catch on fire, if stored in the vacuum.
18. **DO NOT** use without filters in place.
19. Connect to a properly grounded outlet only. See Grounding Instructions.

SAVE THESE INSTRUCTIONS

Violation of any of these instructions may void any and all warranties.

INSTRUCCIONES IMPORTANTES SOBRE SEGURIDAD

Cuando se usa un artefacto eléctrico, siempre se deben seguir precauciones básicas, entre las que se incluyen las siguientes:

⚠️ ADVERTENCIA

Lea el Manual del Propietario antes de usar este producto. No hacerlo puede ocasionar lesiones serias o la muerte. Para reducir el riesgo de incendio, descarga eléctrica o lesiones:

1. Utilice la aspiradora solamente como se describe en este manual. Utilice solamente los accesorios y repuestos recomendados.
2. **NO** deje ninguna aspiradora ProTeam enchufada cuando no está en uso. Desenchufe la unidad del tomacorriente antes de darle mantenimiento. **NO** la deje en funcionamiento sin supervisión.
3. **NO** use el artefacto en el exterior o sobre superficie húmedas.
4. **NO** intente aspirar ningún líquido con este artefacto. Esta aspiradora es sólo para aspiración EN SECO.
5. **NO USE UN CABLE O ENCHUFE DAÑADO.** Si el artefacto no funciona como debería, o si se cayó, dañó, se dejó a la intemperie o expuesto al agua, llévelo a un Centro de Garantía autorizado de ProTeam para que lo inspeccionen y reparen.
6. **NO** permita que se utilice la aspiradora como un juguete. Preste suma atención al usar la aspiradora cerca de los niños.
7. **NO** jale ni transporte la aspiradora por el cable ni use el cable como manija. **NO** cierre las puertas sobre el cable ni jale el cable alrededor de bordes filosos o esquinas. **NO** pase el artefacto sobre el cable. Mantenga el cable alejado de las superficies calientes.
8. **NO** jale del cable para desenchufarlo. Tómelo por el enchufe, no por el cable.
9. **NO** manipule el enchufe, el interruptor o la aspiradora con las manos mojadas.
10. **NO** inserte ningún objeto por las aberturas. **NO** lo utilice si cualquiera de las aberturas está bloqueada. Manténgalo libre de polvo, pelusa, cabello y cualquier otro material que pudiera reducir el flujo de aire.
11. Mantenga el cabello, la ropa suelta, los dedos y en general todo su cuerpo, alejado de las aberturas y partes móviles del aparato.
12. Apague el artefacto antes de desenchufarlo.
13. Extreme precauciones cuando esté limpiando escaleras.
14. **NO** aspire ningún material inflamable o combustible, o que esté ardiendo o humeando, como cigarros, cerillos o cenizas calientes.
15. Las chispas del motor pueden encender vapores o polvos inflamables. Para disminuir el riesgo de incendio o explosión, **NO** use el artefacto cerca de líquidos, gases o polvos combustibles, como gasolina u otros combustibles, líquido para encendedores, productos de limpieza, pinturas a base de aceite o gas natural.
16. Para reducir el riesgo de inhalación de vapores o polvos tóxicos, **NO** pase la aspiradora ni utilice el artefacto cerca de sustancias tóxicas o peligrosas.
17. Vacíe el filtro Intercept Micro® Filter después de cada uso y antes de guardar el artefacto. Algunos tipos de aserrín y residuos pueden encenderse al almacenarse en la aspiradora.
18. **NO** use el artefacto sin los filtros colocados.
19. Conéctelo únicamente a un tomacorriente debidamente conectado a tierra. Consulte las instrucciones para la conexión a tierra.

GUARDE ESTAS INSTRUCCIONES

El incumplimiento de cualquiera de estas instrucciones anulará la garantía.

CONSIGNES DE SÉCURITÉ IMPORTANTES

Lorsque vous utilisez un appareil électrique, il faut toujours prendre des précautions, notamment:

⚠️ MISE EN GARDE

Lisez le manuel du propriétaire avant d'utiliser ce produit, sinon, cela pourrait entraîner de graves blessures et même la mort. Pour réduire les risques d'incendie, de chocs électriques ou de blessures:

1. Utilisez l'appareil selon les instructions données dans ce manuel. Utilisez seulement les accessoires et pièces de rechange recommandés.
2. **NE LAISSEZ PAS** l'aspirateur ProTeam branché si vous ne l'utilisez pas. Débranchez l'appareil avant de procéder à son entretien. **NE PAS** laisser l'appareil en marche sans surveillance.
3. **N'UTILISEZ PAS** cet appareil à l'extérieur ou sur des surfaces mouillées.
4. **NESSAYEZ PAS** d'aspirer des liquides avec cet aspirateur. Il est conçu pour des MATIÈRES SÈCHES seulement.
5. **N'UTILISEZ PAS L'APPAREIL SI LE CORDON OU LA FICHE SONT ENDOMMAGÉS.** Si l'appareil ne fonctionne pas comme il devrait, ou s'il a été échappé, endommagé, laissé à l'extérieur, ou encore exposé à de l'eau, amenez-le à un centre de garantie ProTeam pour être inspecté et réparé.
6. **NE LAISSEZ PERSONNE** jouer avec l'aspirateur. Ce n'est pas un jouet. Faites très attention lorsque vous utilisez l'aspirateur près d'enfants.
7. **NE TIREZ PAS** et ne transportez pas l'aspirateur par le cordon. **N'UTILISEZ PAS** le cordon comme poignée. Ne coincez pas le cordon dans une porte et assurez-vous qu'il ne frotte pas contre des rebords tranchants ou des coins. **NE ROULEZ PAS** sur le cordon et éloignez-le de toute chaleur.
8. **NE TIREZ PAS** sur le cordon pour débrancher l'aspirateur. Tenez la fiche et tirez.
9. **NE TOUCHEZ PAS** la fiche, l'interrupteur ou l'aspirateur avec des mains mouillées.
10. **N'INSÉREZ PAS** d'objets dans les ouvertures. **N'UTILISEZ PAS** l'appareil si des ouvertures sont bouchées. Assurez-vous qu'aucune poussière, charpie, cheveu ou autre matière ne réduise la circulation de l'air.
11. Éloignez cheveux, vêtements lâches, doigts et autres parties du corps des ouvertures et des pièces en mouvement.
12. Éteignez l'aspirateur avant de le débrancher.
13. Faites attention lorsque vous nettoyez des escaliers.
14. **N'ASPIREZ PAS** de matériaux inflammables ou combustibles ni de produits qui brûlent ou fument, telles des cigarettes, des allumettes ou des braises.
15. Des étincelles à l'intérieur du moteur peuvent enflammer des vapeurs ou des poussières inflammables. Pour réduire les risques d'incendie ou d'explosion, **N'UTILISEZ PAS** l'appareil près de liquides, de gaz ou de poussières combustibles tels que l'essence et autres carburants, l'essence à briquet, les nettoyeurs, les peintures à l'huile ou le gaz naturel.
16. Pour réduire le risque d'inhaler des vapeurs ou des poussières toxiques, **NE PAS-SEZ PAS** l'aspirateur près de produits toxiques ou dangereux.
17. Videz le filtre Intercept Micro® après chaque utilisation et avant de ranger l'aspirateur. Certains types de poussières de bois et de débris peuvent s'enflammer spontanément s'ils restent dans l'aspirateur.
18. **N'UTILISEZ PAS** l'aspirateur si les filtres ne sont pas en place.
19. Branchez l'aspirateur uniquement dans une prise correctement mise à la terre. Voir les consignes sur la mise à la terre.

CONSERVEZ CES INSTRUCTIONS

Le non-respect de ces instructions peut invalider les garanties.

INTRODUCTION

⚠️ WARNING

To reduce the risk of fire, electric shock, or injury:

- **USE ONLY** genuine ProTeam replacement filters to ensure optimal performance, achieve improved indoor air quality, and to maintain a valid vacuum warranty.
- **DO NOT** vacuum with a frayed, worn, or damaged cord.
- **DO NOT** vacuum liquids or expose the vacuum to rain or water.
- **DO NOT** vacuum hazardous or toxic materials.
- **DO NOT** use vacuums to pick up flammable or combustible materials and do not store them in the filter bag.

MOTOR

Electric thru-flow vacuum motors must never be used in applications in which wet or moist conditions are involved, where dry chemicals or other volatile materials are present, or where airflow may be restricted or blocked. Such motors are designed to permit the vacuumed air to pass over the electrical wiring to cool it. Therefore, any liquid (including water), dry chemical, or other foreign substance which would come in contact with electrical conductors could cause combustion (depending on volatility) or electrical shock. Failure to observe these precautions could result in property damage and personal injury, including death in extreme cases.

ELECTRICAL

All backpack models are available in 120 volt/60 Hz. Some ProTeam models are available in 220 volt/50 Hz. Call ProTeam for availability of 220 volt/50 Hz vacuums. This document only applies to 120 volt/60 Hz, or 120 volt/400 Hz models. Severe changes in voltage, high or low, can cause damage to the motor and cause premature motor failure. Model numbers and specifications can be obtained by calling ProTeam.

The vacuum cleaners described in this manual are equipped with a thermal protection cutoff device. This integrated thermal cutoff switch will remove power from the vacuum motor in the event excessively high operating temperatures are detected. This condition may arise as the result of a blocked vacuum passage, or clogged or full filters.

Should a thermal trip take place, immediately turn off the vacuum and inspect for a blockage and verify the condition of the filter bag. Replace or empty the filter bag as required. The vacuum will require several minutes to cool down to a safe operating temperature. When this temperature is attained, the thermal switch will reset and the vacuum will be able to be used in a normal manner.

INTRODUCCIÓN

⚠️ ADVERTENCIA

Para reducir el riesgo de incendio, descarga eléctrica o lesiones:

- **USE SÓLO** los filtros de repuesto ProTeam legítimos para asegurar el rendimiento óptimo, lograr una mejor calidad del aire interior y mantener una garantía de aspiración válida.
- **NO** use la aspiradora si el cable está deshilachado, gastado o dañado.
- **NO** aspire líquidos ni esponja la aspiradora a la lluvia o el agua.
- **NO** aspire sustancias peligrosas o tóxicas.
- **NO** utilice el artefacto para aspirar sustancias inflamables o combustibles y no las almacene en la bolsa del filtro.

MOTOR

Los motores eléctricos de flujo de aire de las aspiradoras no se deben usar nunca en aplicaciones que impliquen condiciones húmedas o mojadas, en presencia de productos químicos secos u otros materiales volátiles, o donde el flujo de aire pueda estar restringido o bloqueado. Dichos motores están diseñados para permitir que el aire aspirado pase sobre el cableado eléctrico para enfriarlo. Por lo tanto, cualquier líquido (incluida el agua), productos químicos secos o cualquier otra sustancia que pudiera entrar en contacto con conductores eléctricos podría generar combustión (según la volatilidad) o descarga eléctrica. Si no se tienen en cuenta estas precauciones, se podrían generar daños a la propiedad y lesiones personales graves, hasta la muerte en casos extremos.

DISPOSITIVOS ELÉCTRICOS

Todos los modelos de mochila se encuentran disponibles en 120 voltios/60 Hz. Algunos modelos ProTeam se encuentran disponibles en 220 voltios/50 Hz. Comuníquese con ProTeam para consultar la disponibilidad de aspiradoras de 220 volt/50 Hz. Este documento sólo se aplica a los modelos de 120 voltios/60 Hz, o 120 voltios/400 Hz. Los cambios drásticos de tensión, ya sea un aumento o disminución, pueden ocasionar daños al motor y falla prematura de éste. Para conocer el número de modelo y las especificaciones, comuníquese con ProTeam.

Las aspiradoras que se describen en este manual están equipadas con un dispositivo de protección térmica. La llave térmica integrada quitará la alimentación eléctrica al motor de la aspiradora en caso de detectar temperaturas operativas excesivas. Esta condición por lo general es causada por un conducto de aspiración tapado, o por filtros llenos u obturados.

En caso de que se produzca un disparo térmico, apague de inmediato la aspiradora e inspeccione para detectar si hay algún bloqueo y verificar el estado de la bolsa del filtro, y cámbiela o vacíela de ser necesario. La aspiradora necesitará varios minutos para enfriarse hasta alcanzar una temperatura de funcionamiento segura. Cuando se alcance dicha temperatura, se restablecerá la llave térmica y la aspiradora se podrá usar normalmente.

INTRODUCTION

⚠️ MISE EN GARDE

Pour réduire les risques d'incendie, de chocs électriques ou de blessures:

- **N'utilisez** que de véritables filtres de recharge ProTeam afin d'assurer une performance optimale, d'améliorer la qualité de l'air à l'intérieur et de maintenir la validité des garanties.
- **NE PAS UTILISER** un aspirateur dont le cordon est élimé, usé ou endommagé.
- **NE PAS ASPIRER** de liquides ou exposer l'aspirateur à la pluie ou de l'eau.
- **NE PAS ASPIRER** de matériaux dangereux ou toxiques.
- **NE PAS UTILISER** l'aspirateur pour ramasser des matériaux inflammables ou combustibles et ne pas garder ces derniers dans le sac-filtre.

MOTEUR

Les moteurs électriques d'aspirateurs ne doivent jamais être utilisés pour des tâches dans des conditions mouillées ou humides, où se trouvent des produits chimiques secs ou autres matières volatiles et où la circulation d'air peut être entravée ou bloquée. Ces moteurs sont conçus pour permettre à l'air aspiré de passer sur les composants électriques pour les refroidir. Ainsi, tout liquide (y compris l'eau), tout produit chimique sec ou autre substance qui entrerait en contact avec les conducteurs électriques pourrait entraîner une combustion (selon la volatilité) ou un choc électrique. Ne pas respecter ces consignes pourrait entraîner des dommages aux biens et de graves blessures, y compris, dans des cas extrêmes, la mort.

ÉLECTRICITÉ

All backpack models are available in 120 volt/60 Hz. Some ProTeam models Tous les modèles dorsaux conviennent aux circuits de 120 V/60 Hz. Certains modèles ProTeam sont conçus pour le 220 V/50 Hz. Contactez ProTeam pour savoir quels modèles sont conçus pour le 220 V/50 Hz. Ce document ne s'applique qu'aux modèles conçus pour le 120 V/60 Hz ou 120V/400 Hz. Des fluctuations majeures dans le voltage, à la hausse ou à la baisse, peuvent endommager le moteur et entraîner une défaillance prématurée du moteur. Pour obtenir les numéros et spécifications des modèles, contactez ProTeam.

Les aspirateurs décrits dans ce manuel sont munis d'un protecteur thermique. L'interrupteur intégré coupera l'alimentation électrique du moteur en cas de températures excessivement élevées lors du fonctionnement. Cette surchauffe survient lorsque l'air ne circule pas bien ou lorsque les filtres sont pleins ou bouchés.

Si le protecteur thermique se déclenche, éteignez immédiatement l'aspirateur. Vérifiez s'il y a un blocage ou si le sac-filtre doit être remplacé ou vidé. L'aspirateur prendra quelques minutes pour refroidir et atteindre une température de fonctionnement sécuritaire. Le protecteur thermique se réarmera et il sera possible d'utiliser l'aspirateur de la façon habituelle.

INTRODUCTION

GROUNDING INSTRUCTIONS

THESE VACUUMS MUST BE GROUNDED. If a vacuum should malfunction or stop working, grounding provides a path of least resistance for electrical current, thereby reducing the risk of electrical shock. This unit is equipped with a cord that has an equipment-grounding conductor and grounding plug. The plug must be inserted in an appropriate outlet that is properly installed and grounded in accordance with all local codes and ordinances. Cutting off the ground wire or using a cord that is not equipped with a ground plug will void the warranty on the unit, and ProTeam will accept NO liability associated with the unit.

⚠ WARNING

Improper connection of the equipment-grounding conductor can result in a risk of electrical shock. Check with a qualified electrician or service person if you are unsure that the outlet is properly grounded. Do not modify the plug provided with the vacuum. If it will not fit the outlet, have a proper outlet installed by a qualified electrician.

The vacuum cleaners in this manual are for use on a nominal 120-volt circuit, and have a grounded plug that looks like the plug illustrated in sketch A in Figure AA. A temporary adaptor that looks like the adaptor illustrated in sketches B and C may be used to connect this plug to a 2-pole receptacle as shown in sketch B if a properly grounded outlet is not available. The temporary adaptor should be used only until a properly grounded outlet (sketch A) can be installed by a qualified electrician. The green colored rigid ear, lug, or the like extending from the adaptor must be connected to a permanent ground such as a properly grounded outlet box cover. Whenever the adaptor is used, it must be held in place by a metal screw.

Note: In Canada, the use of a temporary adaptor is not permitted by the Canadian Electrical Code.

For Canada – This appliance is for use on a nominal 120-volt circuit and has a grounded attachment plug that looks like the plug illustrated in sketch A in Figure AA. Make sure that the vacuums are connected to an outlet having the same configuration as the plug. No adaptor should be used with the vacuums detailed in this manual.

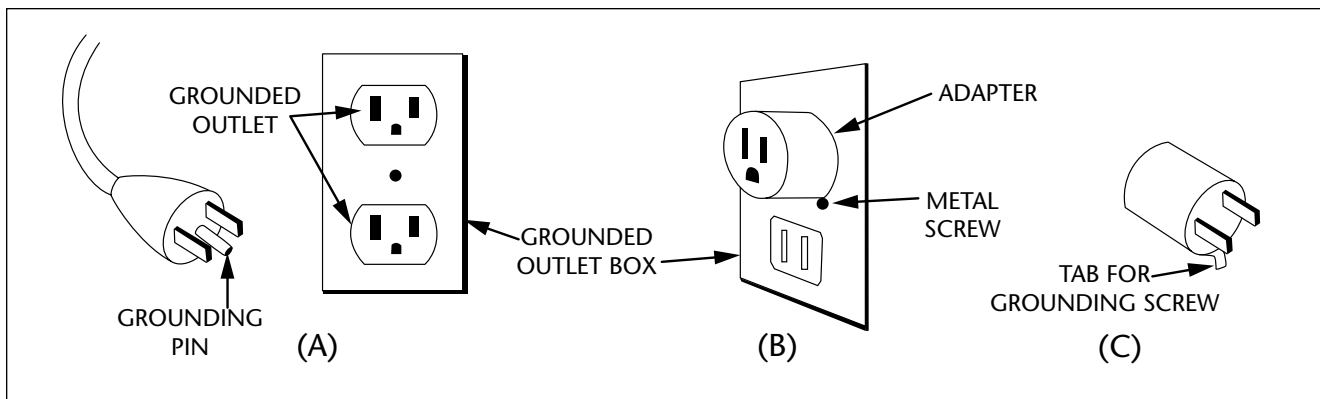

Figure AA

INTRODUCCIÓN

INSTRUCCIONES DE CONEXIÓN A TIERRA

ESTAS ASPIRADORAS DEBEN TENER CONEXIÓN A TIERRA. Si la aspiradora tiene un desperfecto o deja de funcionar, la conexión a tierra ofrece una vía de menor resistencia para la corriente eléctrica y, por ende, reduce el riesgo de descarga eléctrica. Este aparato viene equipado con un cable con conductor de conexión a tierra para el equipo y un enchufe. El enchufe debe ir insertado dentro de un tomacorriente apropiado que debe estar instalado correctamente y conectado a tierra de acuerdo con todos los códigos y regulaciones locales. Si se corta el cable de conexión a tierra o se usa un cable no equipado con enchufe de conexión a tierra, quedará anulada la garantía del artefacto, y ProTeam NO aceptará ninguna responsabilidad respecto de éste.

⚠ ADVERTENCIA

Una conexión inadecuada del conductor conectado a tierra al equipo puede resultar en riesgo de descarga eléctrica. Verifique con un electricista o técnico de servicio calificado si duda de que el tomacorriente esté debidamente conectado a tierra. No modifique el enchufe suministrado con la aspiradora. Si no encaja en el tomacorriente, contrate a un electricista calificado para que instale el tomacorriente adecuado.

Esta aspiradora se debe usar en un circuito nominal de 120 voltios y tiene un Los productos de limpieza para aspiradoras que se describen en este manual se deben usar con un circuito de corriente nominal de 120 voltios, y poseen un enchufe con conexión a tierra similar al de la ilustración A de la Figure AA. Se puede utilizar un adaptador provisorio, que es similar al adaptador que aparece en las ilustraciones B y C, para conectar este enchufe a una toma de corriente de 2 polos como se muestra en la ilustración B en el caso de que no se encuentre disponible un tomacorriente con adecuada conexión a tierra. El adaptador provisorio debe ser utilizado solamente hasta que un electricista pueda instalar una toma de corriente debidamente conectada a tierra (ilustración A). La espiga rígida de color verde, lengüeta o accesorio similar que sale del adaptador debe conectarse a una conexión a tierra permanente tal como la tapa de la toma de corriente, debidamente puesta a tierra. Siempre que se utilice un adaptador, debe ser sujetado en su lugar mediante un tornillo metálico.

Importante: En Canadá, el Código Eléctrico Canadiense no permite el uso de un adaptador provisorio.

Para Canadá: Este artefacto se debe utilizar en un circuito con corriente nominal de 120 voltios, y tiene un enchufe con conexión a tierra que es similar al que aparece en la ilustración A de la Figure AA. Asegúrese de que la aspiradora esté conectada a un tomacorriente que tenga la misma configuración que la del enchufe. No se debe usar ningún adaptador con la aspiradora que se detalla en este manual.

INTRODUCTION

INSTRUCTIONS DE MISE À LA TERRE

CES ASPIRATEURS DOIVENT ÊTRE MIS À LA TERRE. Si un appareil est défectueux ou en panne, la mise à la terre offre au courant électrique un trajet de la moindre résistance et réduit ainsi le risque de choc électrique. Cette unité est équipée d'un cordon muni d'un conducteur de protection et d'une fiche pour mise à la terre. La fiche doit être insérée dans une prise de courant appropriée et correctement installée, et mise à la terre conformément à tous les codes et règlements locaux. Le fait de couper le fil de mise à la terre ou d'utiliser un cordon électrique qui n'est pas équipé d'une fiche pour mise à la terre invalidera la garantie et ProTeam n'aura AUCUNE obligation par rapport à l'unité.

⚠ MISE EN GARDE

MISE EN GARDE: Un mauvais raccordement du conducteur de protection peut entraîner un risque de choc électrique. Vérifiez auprès d'un électricien ou technicien qualifié si vous ne savez pas si la prise est correctement mise à la terre. Ne modifiez pas la fiche fournie avec l'aspirateur. Si elle n'entre pas dans la prise, faites installer une prise appropriée par un électricien qualifié.

Les aspirateurs couverts dans ce manuel sont conçus pour un circuit nominal de 120 volts et ont une fiche de mise à la terre qui ressemble à l'illustration A dans la figure AA. Un adaptateur temporaire qui ressemble à celui illustré en B et C peut être utilisé pour brancher dans une prise femelle pour deux broches, comme illustré en B, s'il n'y a pas de prise avec mise à la terre appropriée. L'adaptateur temporaire doit être utilisé seulement jusqu'à ce qu'une prise avec mise à la terre appropriée (illustration A) soit installée par un électricien qualifié. La languette de contact rigide, de couleur verte, ou quelque chose de semblable, qui part de l'adaptateur doit être connectée à une mise à la terre permanente comme un couvercle de boîte de prise de courant correctement mis à la terre. Si un adaptateur est utilisé, il doit être maintenu en place par une vis en métal.

N.B.: Au Canada, le Code canadien de l'électricité interdit l'utilisation d'un adaptateur temporaire.

Pour le Canada – Cet appareil est conçu pour un circuit nominal de 120 volts et a une fiche de mise à la terre qui ressemble à l'illustration A dans la figure AA. Assurez-vous que l'aspirateur est branché dans une prise qui a la même configuration que la fiche. Aucun adaptateur ne doit être utilisé avec les aspirateurs décrits dans ce manuel.

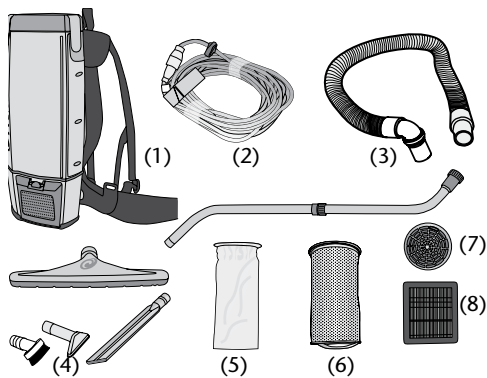

OPERATING INSTRUCTIONS

OVERVIEW OF COMPONENTS

- Vacuum (1)
- Extension Cord (2)
- Hose (3)
- Accessories (4)
- Intercept Micro Filter (5)
- Micro Cloth Filter (6)
- Dome Filter (7)
- HEPA Exhaust Filter (8)

QUICK START

1. Unlatch the 3 clamps on the top of the unit and remove cap (Figure A).
2. Remove filters (Figure B).
3. Check to make sure the Dome Filter did not shift during shipping (Figure C).
4. Replace the Intercept Micro Filter and the Micro Cloth Filter into the vacuum (Figure B).
5. Replace the cap and relatch the 3 clamps (Figure A).
6. Push the hose into the cap opening (Figure D).

HARNESS HEIGHT ADJUSTMENT

1. Upper harness should sit between shoulder blades for most comfortable fit. The unit was shipped with the upper harness in the middle position. If you are a tall user, you will need to move the position up. If you are a shorter user, you will need to move the position down (See side view of vacuum and harness Figure E).
2. To move the upper harness, loosen the tensioning straps (Figure F). Then using a #3 phillips screwdriver, unthread the screw from the unit. It is located in center of upper harness (Figure F).
3. Thread the screw into the appropriate position in unit. Be sure to thread the screw all the way in. Readjust tensioning straps to provide a slight resistance to pivoting bar. Be sure that straps are adjusted evenly.

BACKPACK ERGONOMICS

- The weight of the vacuum should be evenly distributed on your hips.
- Adjust the padded waist belt and shoulder straps for a custom fit.
- The areas on the harness that touch the user are made from breathable mesh material to keep the operator cool.
- The on/off switch is conveniently located on the waist belt of the backpack vacuum. The switch box is secured to the waist belt with Velcro® running through the top and bottom of switch box and then to the inside of the waist belt.
- Use the proper attachments for the job. ProTeam has attachments to perform most jobs without requiring you to bend over or getting into difficult positions.
- The padded articulating harness design provides increased range of motion during detail and overhead work reducing operator fatigue and increasing productivity.

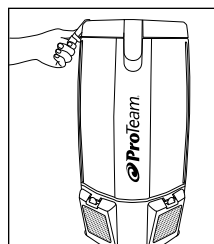

Figure A

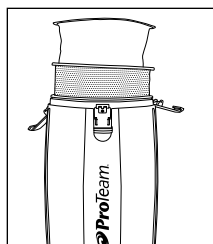

Figure B

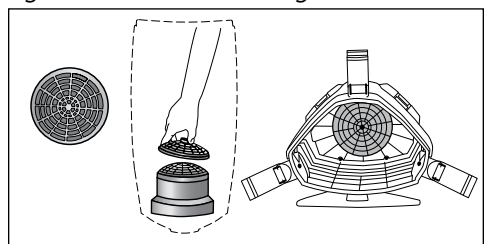

Figure C

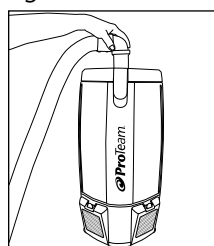

Figure D

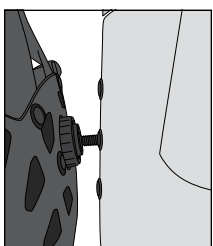

Figure E

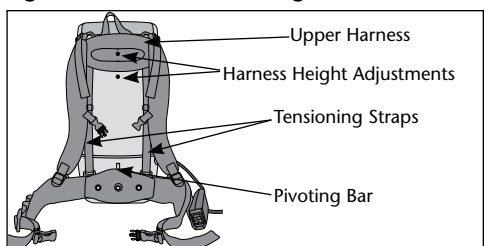

Figure F

INSTRUCCIONES DE FUNCIONAMIENTO

DESCRIPCIÓN GENERAL DE COMPONENTES

- Aspiradora (1)
- Cable de extensión (2)
- Manguera (3)
- Accesorios (4)
- Intercept Micro Filter (5)
- Microfiltro de tela (6)
- Filtro de domo (7)
- Filtro de escape HEPA (8)

INTRODUCCIÓN

1. Destrahe los 3 sujetadores que están en la parte superior de la unidad y retire la tapa (Figure A).
2. Retire los filtros (Figure B).
3. Revise para asegurarse de que el filtro de domo no se movió durante el envío (Figure C).
4. Cambie el filtro Intercept Micro Filter y el microfiltro de tela en la aspiradora (Figure B).
5. Vuelva a colocar la tapa y a trabar los 3 sujetadores (Figure A).
6. Presione la manguera en el orificio de la tapa (Figure D).

AJUSTE DE LA ALTURA DEL ARNÉS

1. El arnés superior debe apoyar entre los omóplatos para tener un calce más confortable. La unidad fue despachada con el arnés superior en la posición media. Si usted es alto, tendrá que mover la posición hacia arriba. Si no es tan alto, tendrá que mover la posición hacia abajo (Ver vista lateral de aspiradora y arnés Figure E).
2. Para mover el arnés superior, afloje las correas de tensión (Figure F). Luego, y usando un destornillador Phillips #3, afloje el tornillo de la unidad. Se encuentra en el medio del arnés superior (Figure F).
3. Ajuste el tornillo en la posición correcta. Asegúrese de ajustar bien el tornillo. Vuelva a ajustar las correas de tensión para que la barra pivotante tenga una leve resistencia. Asegúrese de que las correas están ajustadas en forma pareja.

ERGONOMÍA DE LA MOCHILA

- El peso de la aspiradora debe distribuirse uniformemente sobre las caderas.
- Ajuste el cinturón acolchado y las correas de los hombros para un ajuste personalizado.
- Las áreas del arnés que están en contacto con el usuario están hechas de un material de malla respirable para que el operador no sufra calor.
- El interruptor de encendido/apagado está convenientemente ubicado sobre la correa de cintura de la aspiradora de mochila. La caja de interruptor está asegurada a la correa de cintura con Velcro® que se extiende por la parte superior e inferior de la caja de interruptor y luego hasta el interior de la correa de cintura.
- Use los accesorios adecuados para el trabajo. ProTeam tiene accesorios para realizar la mayoría de los trabajos sin que deba doblarse o adoptar posiciones difíciles.
- El diseño articulado y acolchado del arnés posibilita un mayor rango de movimiento durante trabajos de detalle y elevados, reduciendo el cansancio del operador y aumentando la productividad.

MODE D'EMPLOI

OVERVIEW DES COMPOSANTS

- Aspirateur (1)
- Cordon d'extension (2)
- Boyau (3)
- Accessoires (4)
- Microfiltre Intercept (5)
- Microfiltre en tissu (6)
- Filtre en dôme (7)
- Filtre HEPA (8)

DÉMARRAGE RAPIDE

1. Ouvrez les 3 attaches sur le dessus de l'appareil et retirez le couvercle (Figure A).
2. Retirez les filtres (Figure B).
3. Vérifiez que le filtre en dôme n'a pas bougé durant l'expédition (Figure C).
4. Installez le microfiltre Intercept et le microfiltre en tissu dans l'aspirateur (Figure B).
5. Remplacez le couvercle et fermez les 3 attaches (Figure A).
6. Insérez le tuyau dans l'orifice du couvercle (Figure D).

AJUSTEMENT DE LA HAUTEUR DU HARNAIS

1. Pour un confort optimal, le harnais supérieur devrait reposer entre les omoplates. Sur cet appareil, le harnais est présentement à la position médiane. Si vous êtes une personne de grande taille, remontez le harnais. Si vous êtes une personne de plus petite taille, baissez le harnais (voir l'aspirateur et le harnais vus de côté, Figure E).
2. Pour remonter le harnais, desserrez les courroies de serrage (Figure F). À l'aide d'un tournevis à tête étoilée #3, dévissez la vis située au centre du harnais supérieur (Figure F).
3. Vissez ensuite la vis dans le trou approprié pour la hauteur voulue. Assurez-vous de bien visser. Tirez sur les courroies de serrage jusqu'à ce qu'il y ait une légère résistance. Toutes les courroies doivent être ajustées de façon égale.

ERGONOMIE DE L'ASPIRATEUR DORSAL

- Le poids de l'aspirateur devrait être réparti uniformément sur vos hanches.
- Réglez le ceinturon rembourré et les bandoulières pour un confort optimal.
- Les sections du harnais qui touchent l'utilisateur sont faites de tissu maillé qui respire afin que l'opérateur n'ait pas trop chaud.
- L'interrupteur En Marche/Arrêt (On/Off) est situé sur la sangle ceinture de l'aspirateur dorsal. Le boîtier de l'interrupteur est fixé à la sangle ceinture par une bande Velcro® passant par le haut et le bas du boîtier puis par la sangle ceinture.
- Utilisez les accessoires convenant au travail à effectuer. ProTeam offre des accessoires adaptés à la plupart des travaux et conçus pour vous éviter de vous pencher ou d'adopter une position inconfortable.
- Le harnais articulé et matelassé permet à l'opérateur de bouger librement lorsqu'il nettoie des endroits difficiles d'accès ou en hauteur, ce qui réduit la fatigue de l'opérateur et accroît la productivité.